



CỘNG HÒA XÃ HỘI CHỦ NGHĨA VIỆT NAM  
Độc Lập - Tự Do - Hạnh Phúc

## HỒ SƠ THIẾT KẾ

CÔNG TRÌNH : XƯỞNG SẢN XUẤT CÁC SẢN PHẨM CƠ KHÍ,  
GIA CÔNG LẮP ĐẶT MÁY MÓC, KẾT CẤU KIM LOẠI VÀ XÂY DỰNG

HẠNG MỤC : NHÀ XƯỞNG SẢN XUẤT; NHÀ KHO THÀNH PHẨM;  
NHÀ LÀM VIỆC; NHÀ BẢO VỆ; NHÀ XE; NHÀ VỆ SINH;  
TƯỜNG RÀO CỔNG NGÕ; HỆ THỐNG PCCC

ĐỊA ĐIỂM XD : KCN PHÚ TÀI ; P. TRẦN QUANG ĐIỀU;  
TP. QUI NHƠN ; T. BÌNH ĐỊNH

CHỦ ĐẦU TƯ : CÔNG TY TNHH [REDACTED]

ĐƠN VỊ THIẾT KẾ : CÔNG TY CP CƠ KHÍ & XD QUANG TRUNG  
XI NGHIỆP TVTK & XD QUANG TRUNG

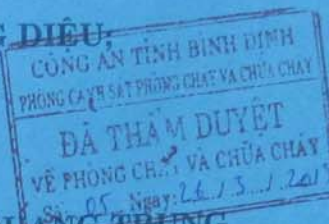

ĐỊA CHỈ : KCN PHÚ TÀI - P. TRẦN QUANG ĐIỀU  
TP. QUI NHƠN, TỈNH BÌNH ĐỊNH

HOÀN THÀNH :  
3/2013

25/02/2013

**THUYẾT MINH:**  
 - DIỆN TÍCH ĐẤT THUÊ: 2.677,8M<sup>2</sup>  
 \* GIỚI CẢN  
 - ĐÔNG GIÁP: HÀNH LANG KỸ THUẬT  
 - TÂY GIÁP: HÀNH LANG TUYẾN ĐIỆN  
 - NAM GIÁP: HÀNH LANG TUYẾN ĐIỆN  
 - BẮC GIÁP: ĐƯỜNG SỐ 16  
 \* DIỆN TÍCH XÂY DỰNG CÔNG TRÌNH: 42%  
 \* DIỆN TÍCH GIAO THÔNG+ SÂN VƯỜN: 82%

- QH CHỦ:**  
 1. NHÀ LÀM VIỆC: S = 84M<sup>2</sup>  
 2. NHÀ BẢO VỆ: S = 14M<sup>2</sup>  
 3. CÔNG + TƯỜNG RÀO: 211,81M  
 4. NHÀ KHO THÀNH PHẨM: 460M<sup>2</sup>  
 5. NHÀ XƯỞNG SẢN XUẤT: S = 626M<sup>2</sup>  
 6. NHÀ XE MÔ TÔ: 36M<sup>2</sup>  
 7. NHÀ VỆ SINH: S = 22,6M<sup>2</sup>  
 8. BỂ CHỨA CHÁY: S = 40M<sup>2</sup> (68m<sup>3</sup>)  
 9. SÂN + ĐƯỜNG BÊ TÔNG: 1496,8M<sup>2</sup>  
 10. RÀNH THOÁT NƯỚC

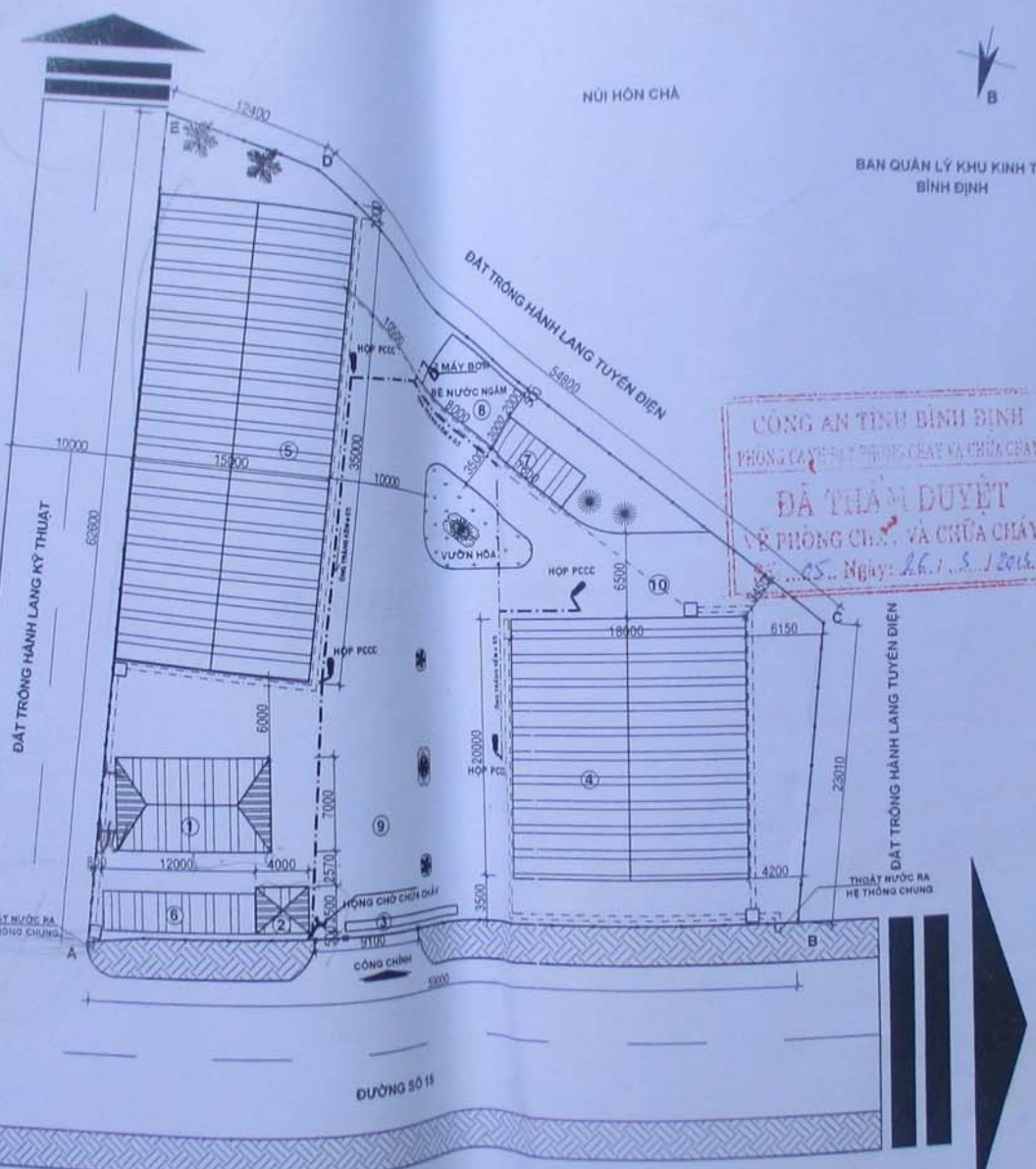

NÚI HỒN CHÀ

BAN QUẢN LÝ KHU KINH TẾ BÌNH ĐỊNH

CỘNG HÒA XÃ HỘI CHỦ NGHĨA VIỆT NAM  
 CÔNG AN TỈNH BÌNH ĐỊNH  
 PHÒNG QUẢN LÝ TRƯỜNG CHAY VÀ CHỮA CHÁY  
**ĐÃ THẨM DUYỆT**  
 VỀ PHÒNG CHÁY VÀ CHỮA CHÁY  
 Ngày: 26/1/2014

THIẾT KẾ	<i>[Signature]</i>
KS. TRẦN BÌNH CHUNG	
THIẾT KẾ	<i>[Signature]</i>
KS. CAO HUYNH THẮNG	
THIẾT KẾ	<i>[Signature]</i>
KS. TRẦN VĂN HIẾN	
CÔNG TRÌNH	
HƯỚNG DẪN XÂY CÁC SẢN PHẨM CƠ KHÍ, GIA CÔNG LẮP ĐẶT MÁY MÓC, THIẾT BỊ KẾT CẤU KIM LOẠI A & B	
<b>MẶT BẰNG QUI HOẠCH TỔNG THỂ</b>	
TỈ LỆ: 1/200	
BẢN VẼ SỐ: TT	
HOÀN THÀNH: 3/2013	
MỤC ĐÍCH PHÁT HÀNH	
THIẾT KẾ XÂY DỰNG	
TT	NGÀY HIỆU CHỈNH
A	
B	

MẶT BẰNG QUI HOẠCH TỔNG THỂ TL: 1/200

25/02/2014

HẠNG MỤC : NHÀ XƯỞNG SẢN XUẤT

CÔNG AN TỈNH BÌNH ĐỊNH  
PHÒNG DẪN VÀ SÁT PHÒNG CHÁY VÀ CHỮA CHÁY  
ĐÃ THĂM DUYỆT  
VỀ PHÒNG CH. VÀ CHỮA CHÁY  
Số: ...CS. Ngày: 26/1/2014

25/02/2014

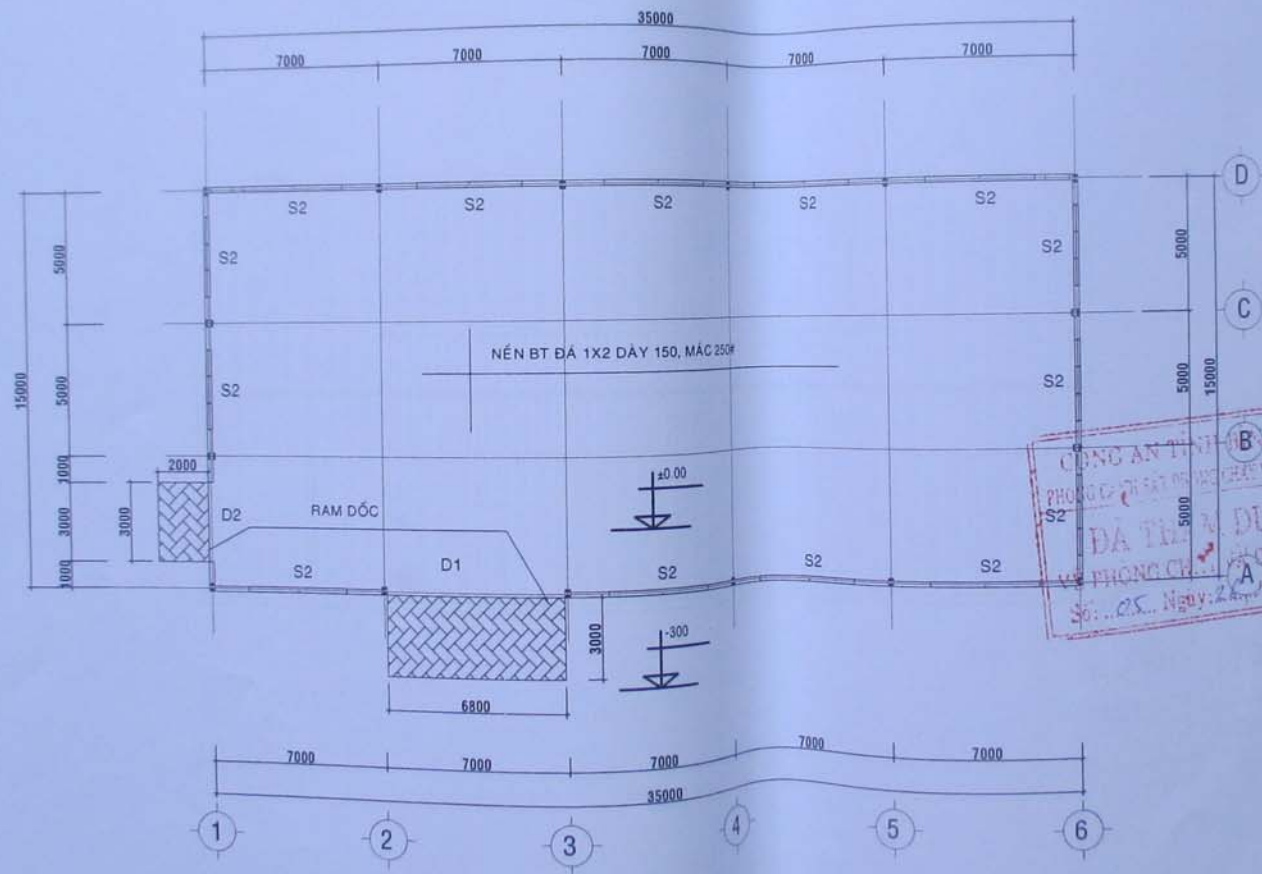

MẶT BẰNG



KY DUNG QUANG TRUNG  
 KỸ SĨ NGHỆ THUẬT & KỸ SĨ QUANG TRUNG  
 CÔNG TY TNHH THIẾT KẾ VÀ XÂY DỰNG QUANG TRUNG  
 SỐ 10/100 ĐƯỜNG SỐ 10, PHƯỜNG THẠCH KHÊ, QUẬN THẠCH KHÊ, TP. QUẢNG TRUNG

CHẾ THỊ  
 KỸ SĨ TRẦN DINH CHUÔNG

THIẾT KẾ  
 KỸ SĨ CAO HUYỀN THẮNG

VẼ  
 KỸ SĨ TRẦN VĂN HIẾN

CÔNG TRÌNH  
 KIỂM TRA SẢN XUẤT CÁC SẢN PHẨM CƠ KHÍ, GIA CÔNG LẮP ĐẶT MÁY MÓC, THIẾT KẾ KẾT CẤU KIM LOẠI & KỖ

HẠNG MỤC  
 NHÀ XƯỞNG SẢN XUẤT (1540)M

TỈ LỆ 1:100

BẢN VẼ SỐ: 01

HOÀN THÀNH 2013  
 MỤC ĐÍCH PHÁT HÀNH  
 THIẾT KẾ XÂY DỰNG

TT: NGÀY HIỆU CHỈNH



25/02/2014

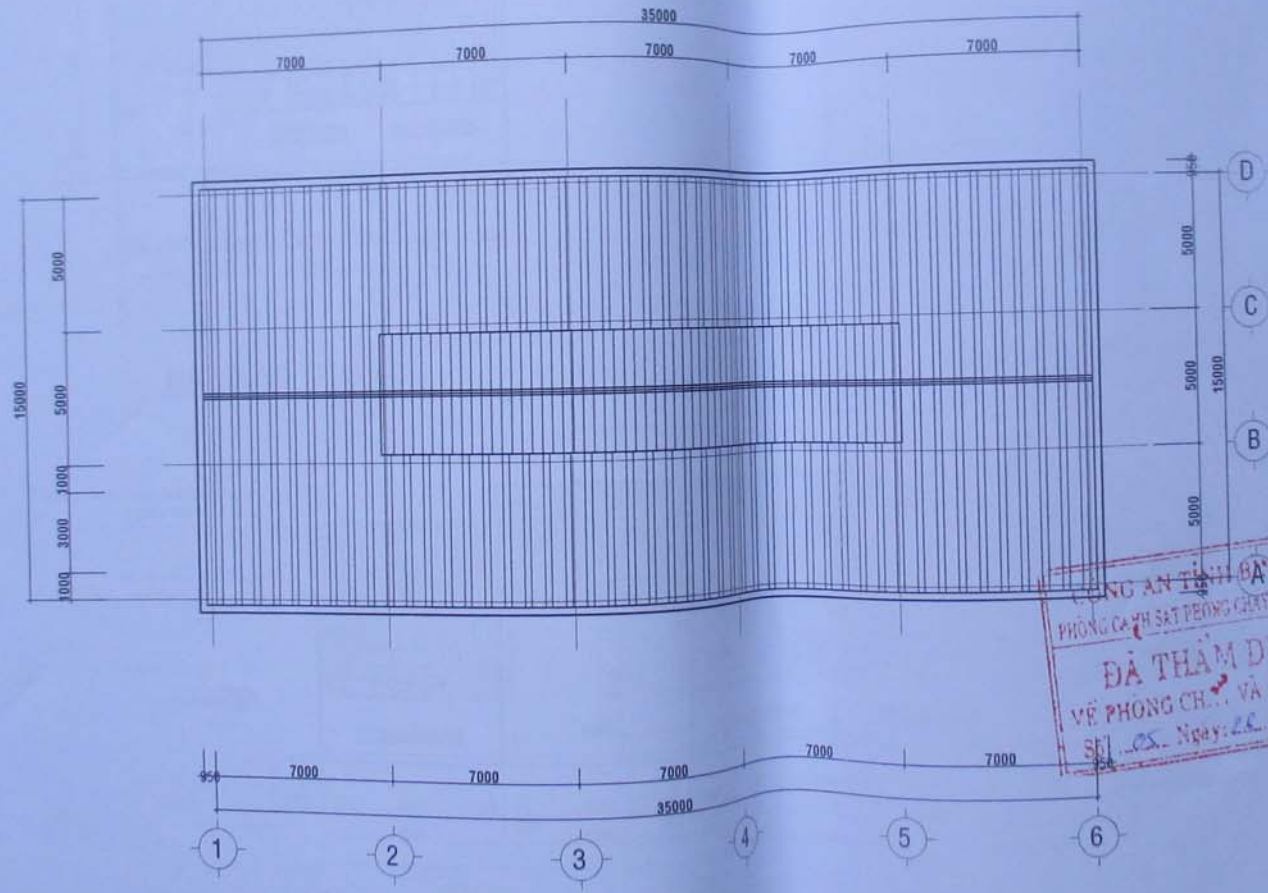

MẶT BẰNG MÃI

CÔNG AN THÀNH PHỐ BÀ LẠCH  
 PHÒNG CẢM SÁT PHÒNG CHỐNG VÀ CHỮA CHÁY  
**ĐÃ THĂM DUYỆT**  
 VỀ PHÒNG CH... VÀ CHỮA CHÁY  
 Ngày: 25/02/2014



CÔNG TY TNHH... XÂY DỰNG QUẢNG TRUNG 10 NGUYỄN VĂN... QUẢNG TRUNG	
CHỦ ĐẦU TƯ CÔNG NGHIỆP PHÚ TÀI 10 NGUYỄN VĂN... QUẢNG TRUNG	
CHẾ ĐỘ... CHẾ ĐỘ... CHẾ ĐỘ...	
CHỦ TÀI	<i>[Signature]</i>
KS. TRẦN BÌNH CHANG	
THIẾT KẾ	<i>[Signature]</i>
KS. CAO HUYNH THANG	
VẼ	<i>[Signature]</i>
KS. TRẦN VĂN HỒN	
CÔNG TRÌNH	
KIỂM SOÁT XUẤT CÁC SẢN PHẨM CƠ KHÍ GIA CÔNG LẮP BẮT MÁY MÓC, THIẾT BỊ KẾT CẤU KIM LOẠI & Sắt	
HẠNG MỤC	NHÀ XƯỞNG SẢN XUẤT (130032M)
TỈ LỆ 1:100	
BẢN VẼ SỐ 02	
HOÀN THÀNH 30/11	
MỤC ĐÍCH PHÁT HÀNH	THIẾT KẾ LẮP DỰNG
TT	NGÀY HIỆU CHỮA

25/02/2014 1

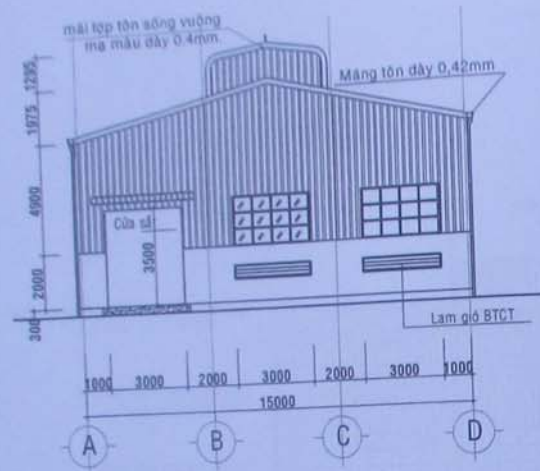

MẶT ĐỨNG TRỰC 1-6

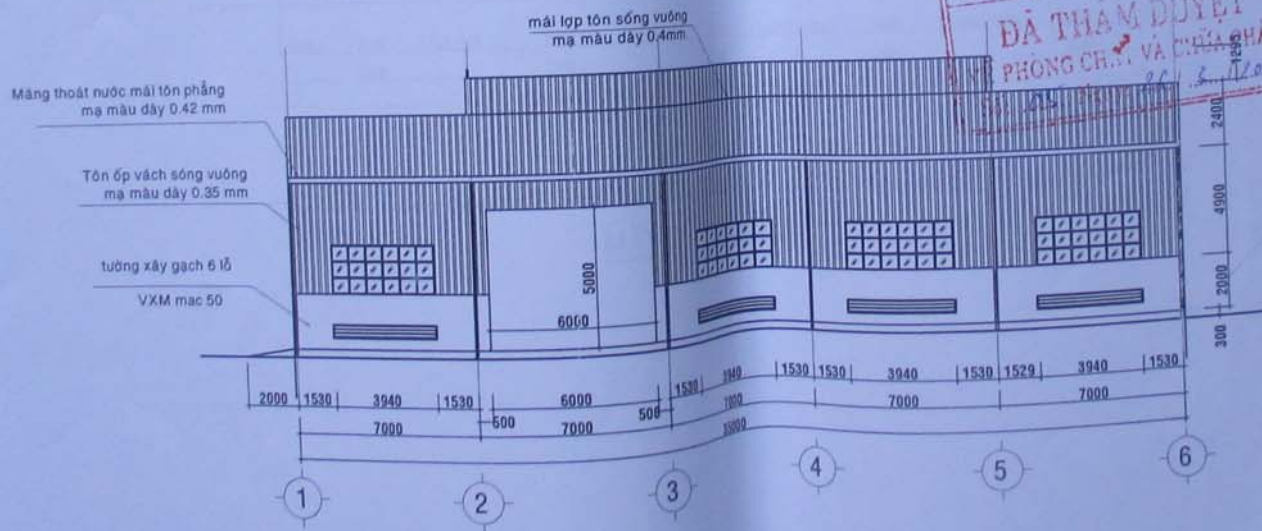
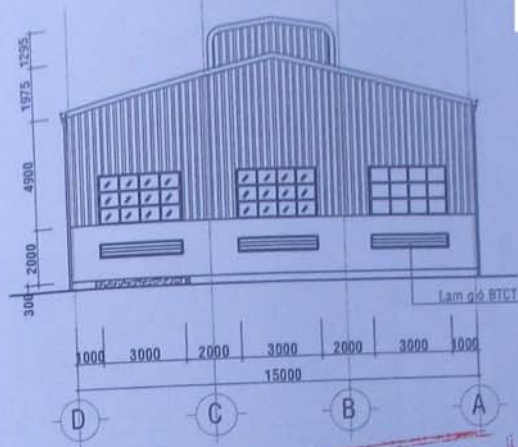

MẶT ĐỨNG TRỰC 1-6

**MẶT ĐỨNG TRỰC 1-6**  
 PHÒNG CHẤM SẮT PHÒNG CHAY VÀ CHỮA CHAY  
**ĐÃ THĂM DUYỆT**  
 PHÒNG CH. VÀ CHỮA CHAY  
 26/2/2014



CÔNG TY CỔ PHẦN XÂY DỰNG QUANG TRUNG 33 NGUYỄN VĂN CỎI QUẬN QUẢNG ĐIỀU TP. QUẢNG TRUNG	
ĐƠN VỊ THIẾT KẾ: CÔNG TY CỔ PHẦN XÂY DỰNG QUANG TRUNG	
KÊ TRẦN ĐÌNH CHUNG	
THIẾT KẾ	
KÊ CAO HUYỀN THẮNG	
KÊ TRẦN VĂN HIỀN	
CÔNG TRÌNH	
XƯỞNG SẢN XUẤT CÁC SẢN PHẨM CƠ KHÍ GIA CÔNG LẮP ĐẶT MÁY MÓC, THIẾT BỊ, KÉY CẦU KIM LOẠI & XĐ	
HẠNG MỤC	
NHÀ XƯỞNG SẢN XUẤT (15000M <sup>2</sup> )	
TỈ LỆ: 1/100	
BẢN VẼ SỐ: 03	
HUẤN THÀNH: 01013	
MỤC ĐÍCH PHÁT HÀNH	
THIẾT KẾ XÂY DỰNG	
TT	NGÀY HIỆU DỆNH
A	

25/02/2014

CÔNG AN TỈNH BÌNH ĐỊNH  
 PHÒNG CẢM SÁT PHÒNG CHÁY VÀ CHỮA CHÁY  
**ĐÃ THẨM DUYỆT**  
 VẼ PHÒNG CHÁY VÀ CHỮA CHÁY  
 Số: ... ngày: 26/1/2013

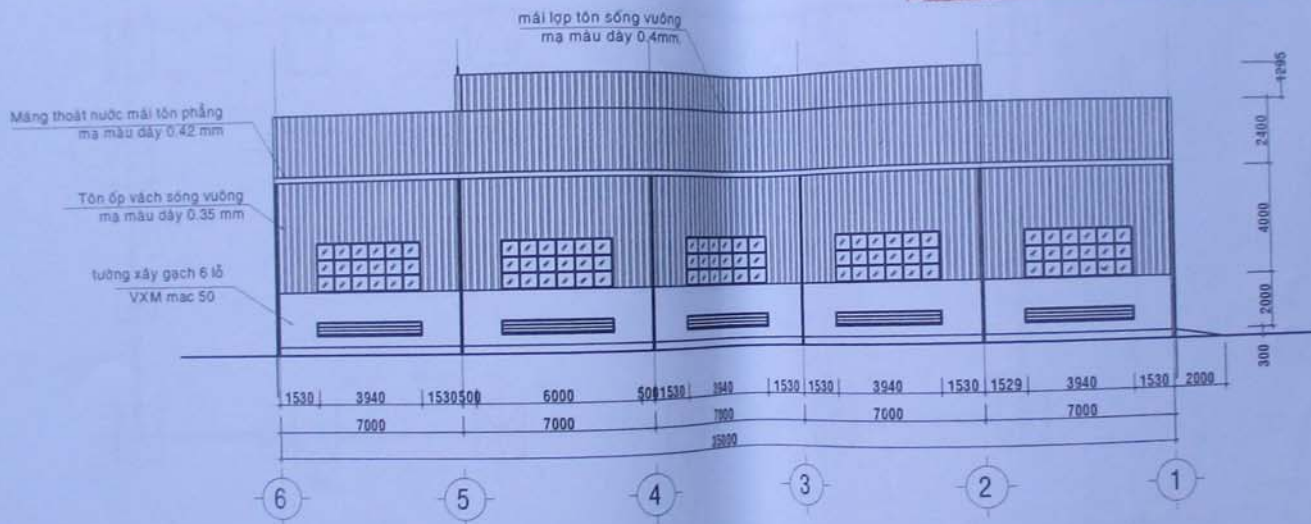

MẶT ĐỨNG TRỤC 6-1



XÂY DỰNG QUẢNG TRẠNG  
 41 NGUYỄN VĂN HỮU & KỖ  
 QUẢNG TRẠNG

PHÒNG CẢM SÁT PHÒNG CHÁY VÀ CHỮA CHÁY  
 PHÒNG CHÁY VÀ CHỮA CHÁY  
 SỐ QUẢN LÝ: ...

CHỦ TÀI: *[Signature]*  
 KTS: TRẦN ĐÌNH CHƯỜNG

THIẾT KẾ: *[Signature]*  
 KTS: CAO HUYỀN THẮNG

KTS: TRẦN VĂN HỮU

CÔNG TRÌNH: ...

MÔTẢ SẴN XUẤT CÁC SẴN PHẨM CƠ KHÍ  
 VÀ CÔNG LẮP BÊ TÔNG MỘC, THIẾT BỊ  
 KẾT CẤU CƠ LỎNG & KỖ

HẠNG MỤC:  
 Nhà xưởng sản xuất (15000M<sup>2</sup>)

TỈ LỆ: 1/200

BẢN VẼ SỐ: 04

HOÀN THÀNH: 30/03

MỤC ĐÍCH PHÁT HÀNH:  
 THIẾT KẾ XÂY DỰNG

TT: NGÀY HIỆU DÍNH

25/02/2013

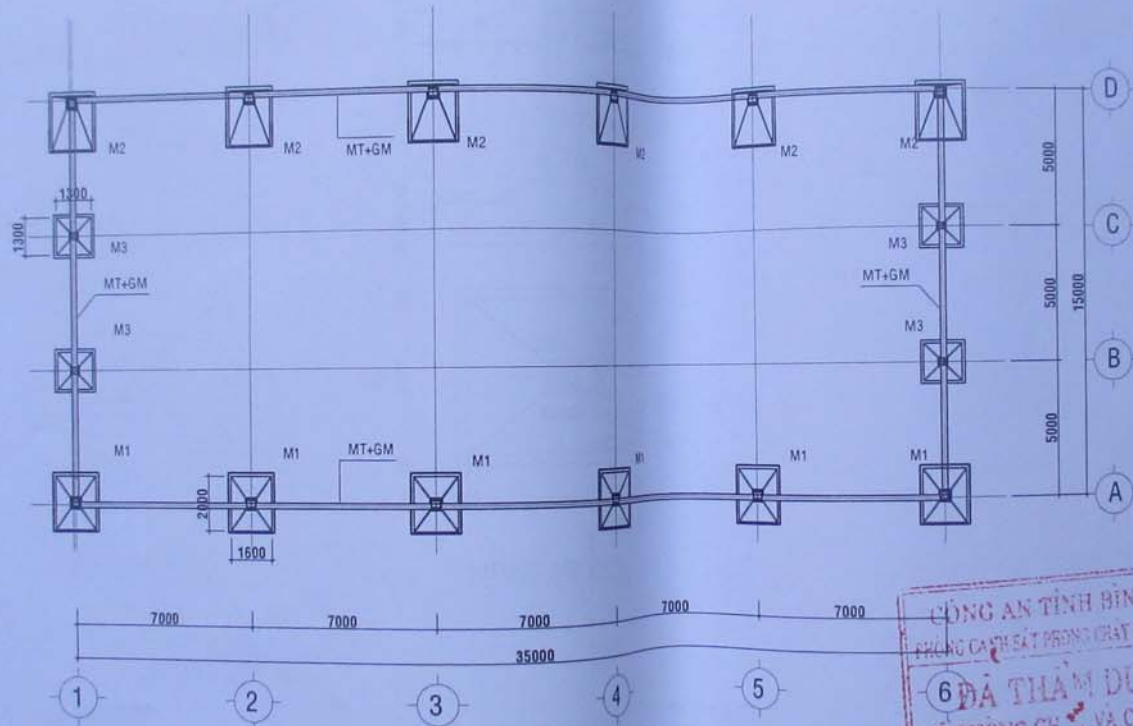

MẶT BẰNG MÓNG

CÔNG AN TỈNH BÌNH ĐỊNH  
 PHÒNG CẢNH SÁT PHÒNG CHÁY VÀ CHỮA CHÁY  
 6 ĐÃ THẨM DUYỆT  
 VỀ PHÒNG CHÁY VÀ CHỮA CHÁY  
 Số: ... Ngày: 26/2/2014

CÔNG TY TNHH THIẾT KẾ VÀ XÂY DỰNG  
 KỸ THUẬT VÀ CÔNG NGHỆ  
 QUẢNG TRUNG  
 PHÒNG KỸ THUẬT THIẾT KẾ VÀ XÂY DỰNG  
 TÊN VÀ CHỨC VỤ: ...  
 QUẢNG TRUNG  
 SỐ QUÂN QUẢN LÝ: ...  
 SỐ QUÂN QUẢN LÝ: ...

CHỨC VỤ: ...  
 KÊ TRẦN ĐÌNH CHƯỜNG  
 THIẾT KẾ: ...  
 KÊ CAO HUYỀN THẮNG  
 KÊ ...  
 KÊ TRẦN VĂN HIẾN  
 CÔNG TRÌNH: ...  
 KƯỜNG SẢN XUẤT CÁC SẢN PHẨM CÓ KHU  
 SỬA CÔNG LẮP DÂY MÁY MÓC, THIẾT BỊ,  
 KẾT CẤU KIM LOẠI & KỖ

HẠNG MỤC:  
 NHÀ KƯỜNG SẢN XUẤT (13x30M)

TỈ LỆ: 1/100  
 BẢN VẼ SỐ: 05  
 HOÀN THÀNH: 3/2013  
 MỤC ĐÍCH PHÁT HÀNH:  
 THIẾT KẾ XÂY DỰNG  
 TT: NGÀY HIỆU CHỈNH:  
 A:

25/02/2014



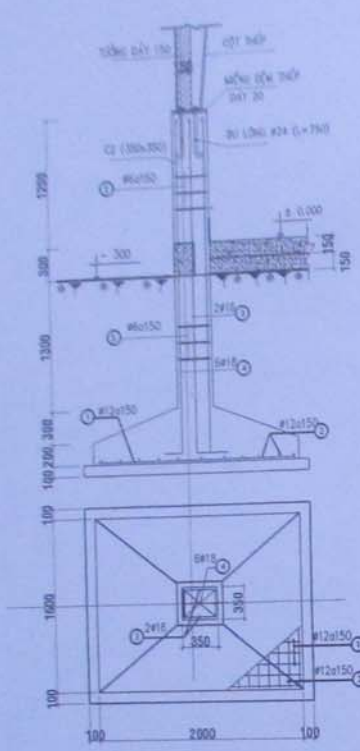

MÓNG M1 (6CK)

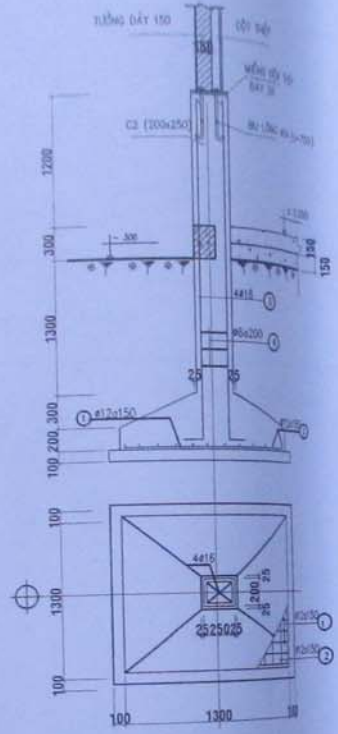

MÓNG M2 (4CK)

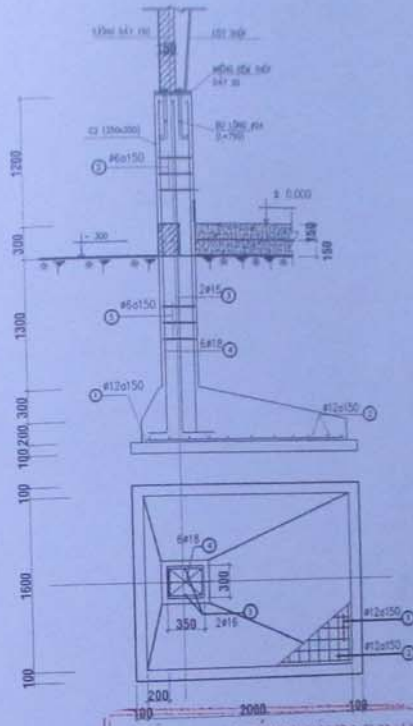

CÔNG AN TỈNH BÌNH ĐỊNH  
 PHÒNG MÓNG M1 (6CK)  
**ĐÃ THẨM DUYỆT**  
**VỀ PHÒNG CHẶN VÀ CHỮA CHÁY**  
 Ngày: 22/02/2014

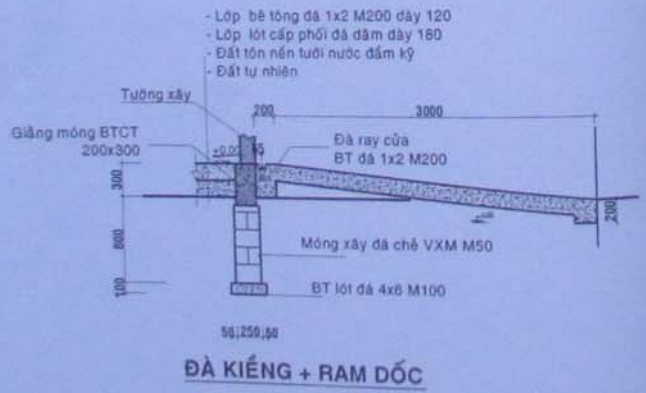

ĐÀ KIẾNG + RAM DỐC



MÓNG MT + GM



LẬP DUNG QUẢNG TRUNG 31 NGUYỄN VĂN CHÁNH & CỎ QUẢNG TRUNG	
ĐƠN CHỨC KẾ HOẠCH XÂY DỰNG PHẠO THÁI 21 TRẦN VĂN HỒN, ĐƯỜNG 7P, QUẬN NGÃ ĐỒ QUẢNG TRUNG	
KẾ TRẦN BÌNH CHUNG <i>(Signature)</i>	
THIẾT KẾ <i>(Signature)</i>	
KẾ CAO HUYỀN THẮNG <i>(Signature)</i>	
KẾ TRẦN VĂN HỒN <i>(Signature)</i>	
CÔNG TRÌNH	
KƯỜNG SẢN XUẤT CÁC SẢN PHẨM CƠ KHÍ SỬA CÔNG LẮP ĐẶT MÁY MÓC, THIẾT BỊ, KẾT CẤU KIM LOẠI & SĐ	
HANG M/C NHÀ KƯỜNG SẢN XUẤT (15x30M)	
TỈ LỆ 1/50	
BẢN VẼ SỐ 08	
HOÀN THÀNH 3/2013	
MỤC ĐÍCH PHÁT HÀNH THIẾT KẾ XÂY DỰNG	
TT	NGÀY HIỆU CHỮ
A	/ /

25/02/2014

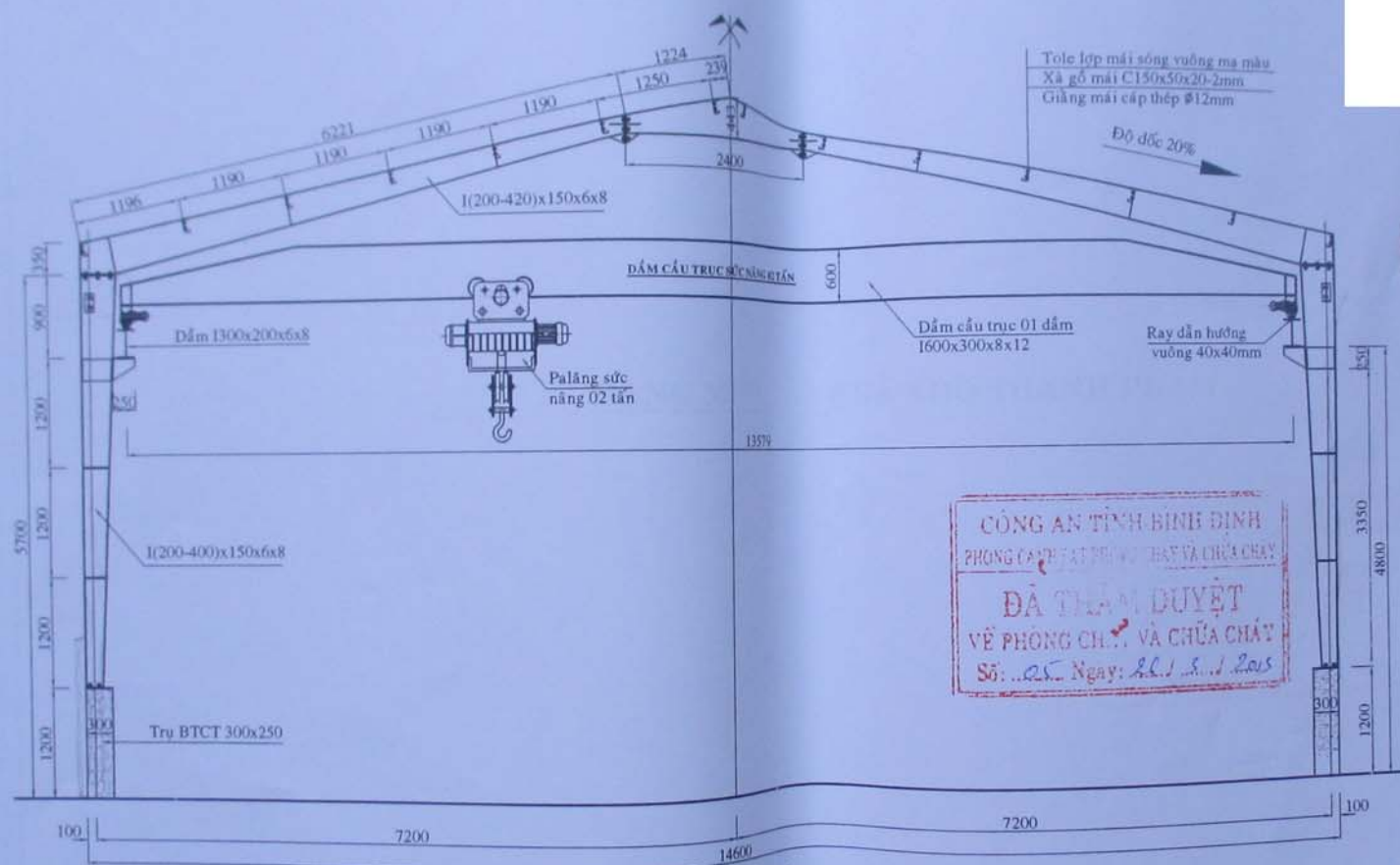

Tole lợp mái sóng vuông mạ màu  
 Xà gỗ mái C150x50x20-2mm  
 Giằng mái cáp thép Ø12mm

Độ dốc 20%

DẦM CẦU TRỤC 01 DẦM

Dầm cầu trục 01 dầm  
 1600x300x8x12

Ray dẫn hướng  
 vuông 40x40mm

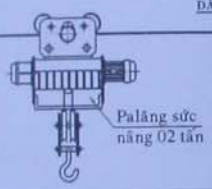

CÔNG AN TỈNH BÌNH ĐỊNH  
 PHÒNG CẢM TÁC PHÒNG CHÁY VÀ CHỮA CHÁY  
**ĐÃ THẨM DUYỆT**  
 VỀ PHÒNG CHÁY VÀ CHỮA CHÁY  
 Số: ... Ngày: 25/02/2014

**KHUNG KÈO THÉP**  
 Số lượng: 06 Khung



CÔNG TY CỔ PHẦN &  
 XÂY DỰNG QUANG TRUNG  
 XÍ NGHIỆP TVTK & XD  
 QUANG TRUNG  
 NHÀ ĐÈN SÓNG CÔNG NGHIỆP PHỤ TÀI  
 TỈNH BÌNH ĐỊNH QUẢNG ĐIỀU TỈNH QUẢNG  
 NGUYỄN VĂN ĐỨC  
 QUẢNG TRUNG  
 QUẢNG TRUNG  
 QUẢNG TRUNG  
 QUẢNG TRUNG  
 QUẢNG TRUNG

CHỦ TRÌ  
 KS. TRẦN BÌNH CHƯƠNG

THIẾT KẾ  
 KS. CAO HUYNH THẮNG

VẼ  
 KS. TRẦN VĂN HIẾN

CÔNG TRÌNH:  
 KỸ THUẬT XÂY DỰNG CÁC SÀN PHẨM CƠ KHÍ,  
 GIỮA CÁN LẬP DÂY MẠC MỘC, THIẾT BỊ  
 KẾT CẤU NÉM LÒM & XD

HẠNG MỤC:  
 NHÀ KẼNG SÀN XÚT (13000M)

TỈ LỆ: 1/50

BẢN VẼ SỐ: 01

HOÀN THÀNH: 3/2013

MỤC ĐÍCH PHÁT HÀNH:  
 THIẾT KẾ XÂY DỰNG

TT	NGÀY HIỆU CHÍNH
A	

25/02/2014